



(12)外观设计专利

(10)授权公告号 CN 303980244 S

(45)授权公告日 2016.12.21

(21)申请号 201630058971.1

(22)申请日 2016.03.03

(73)专利权人 杭州三花研究院有限公司

地址 310018 浙江省杭州市经济技术开发
区12号大街289-2号

(72)设计人 不公告设计人

(74)专利代理机构 北京集佳知识产权代理有限
公司 11227

代理人 罗满

(51)LOC(10)Cl.

23-03

图片或照片 14 幅 简要说明 1 页

(54)使用外观设计的产品名称

热管理组件

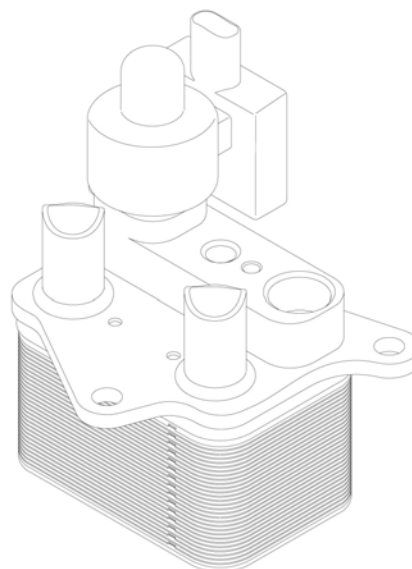

设计1立体图

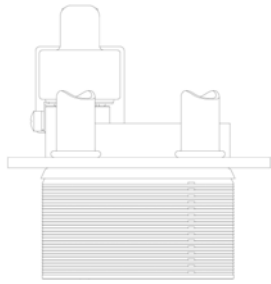

设计1主视图

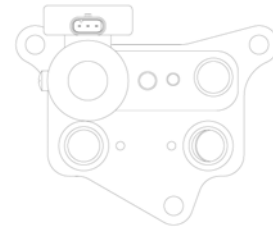

设计1俯视图

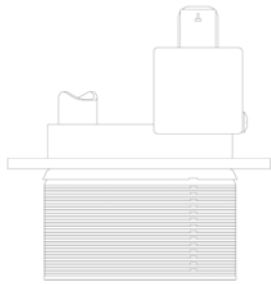

设计1后视图

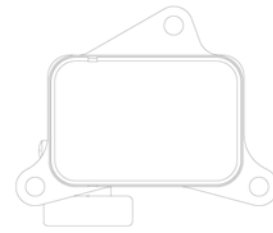

设计1仰视图

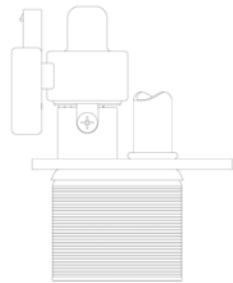

设计1左视图

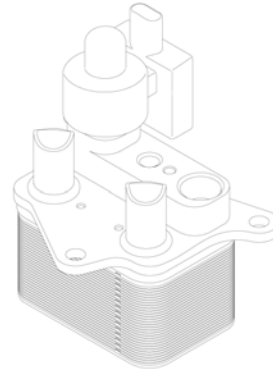

设计1立体图

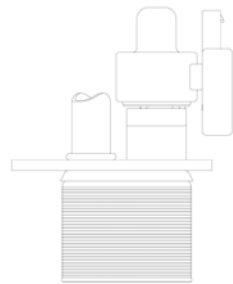

设计1右视图

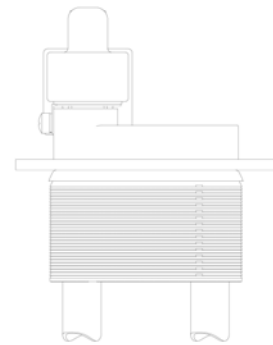

设计2主视图

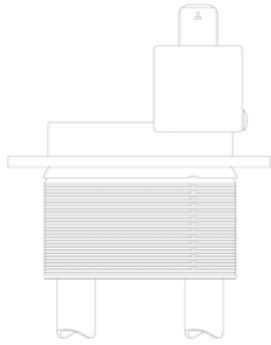

设计2后视图

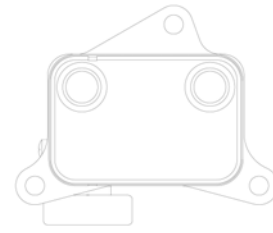

设计2仰视图

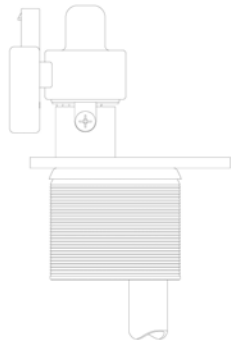

设计2左视图

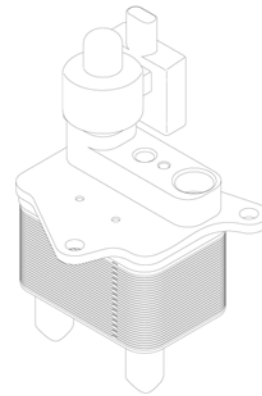

设计2立体图

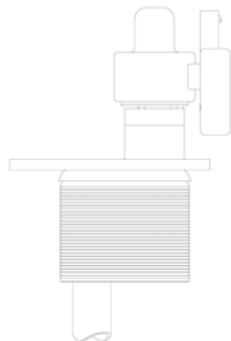

设计2右视图

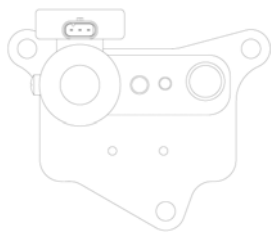

设计2俯视图

- 1.本外观设计产品的名称:热管理组件。
- 2.本外观设计产品的用途:本外观设计产品用于热管理系统。
- 3.本外观设计产品的设计要点:产品的形状。
- 4.最能表明本外观设计设计要点的图片或照片:设计1立体图。
- 5.指定基本设计:设计1。
- 6.本产品为相似外观设计。