



## (12)外观设计专利

(10)授权公告号 CN 304690447 S

(45)授权公告日 2018.06.19

(21)申请号 201730651057.2

(22)申请日 2017.12.19

(73)专利权人 杭州三花研究院有限公司

地址 310018 浙江省杭州市下沙经济开发  
区12号大街289-2号

(72)设计人 不公告设计人

(51)LOC(11)CI.

23-01

图片或照片 14 幅 简要说明 1 页

(54)使用外观设计的产品名称

膨胀阀

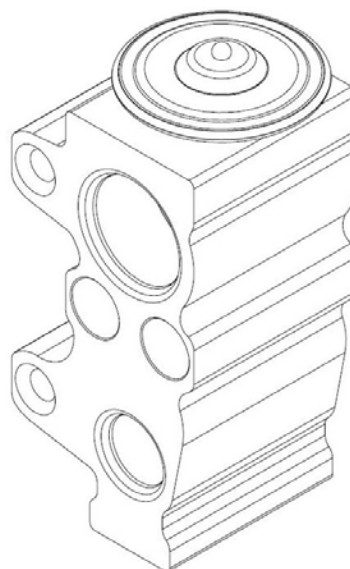

设计1立体图

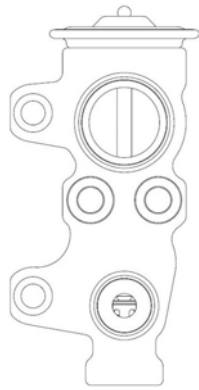

设计1主视图

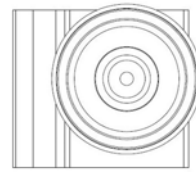

设计1俯视图

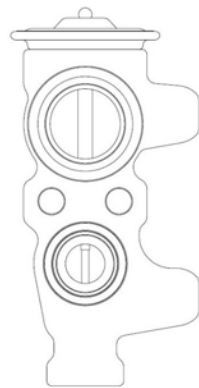

设计1后视图

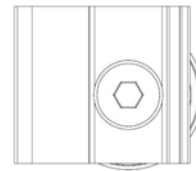

设计1仰视图



设计1左视图

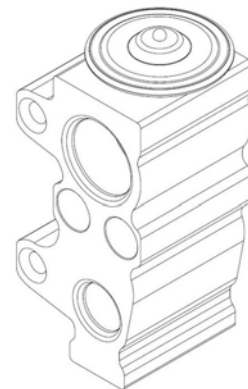

设计1立体图



设计1右视图

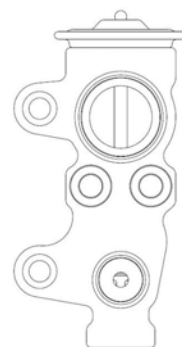

设计2主视图

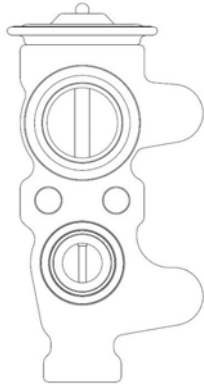

设计2后视图

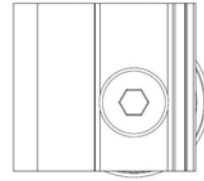

设计2仰视图



设计2左视图

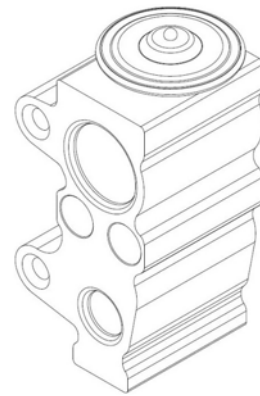

设计2立体图



设计2右视图

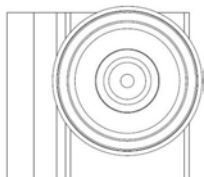

设计2俯视图

- 1.本外观设计产品的名称:膨胀阀。
- 2.本外观设计产品的用途:本外观设计产品用于车辆热管理系统,尤其用于空调或电池冷却。
- 3.本外观设计产品的设计要点:膨胀阀的形状。
- 4.最能表明本外观设计设计要点的图片或照片:设计1立体图。
- 5.指定基本设计:设计1为基本设计。
- 6.设计1和设计2为相似外观设计。