



(12)外观设计专利

(10)授权公告号 CN 306065829 S

(45)授权公告日 2020.09.22

(21)申请号 202030249782.9

(22)申请日 2020.05.26

(73)专利权人 浙江科力车辆控制系统有限公司

地址 324100 浙江省衢州市江山经济开发  
区山海协作区协作路19-1号

(72)设计人 谢雄伟 罗洪清 陈举 曾国米

羿兰贵 祝彦超 陈胜 李敏

(74)专利代理机构 浙江杭知桥律师事务所

33256

代理人 陈丽霞

(51)LOC(12)C1.

15-02

图片或照片 7 幅 简要说明 1 页

(54)使用外观设计的产品名称

电子水泵

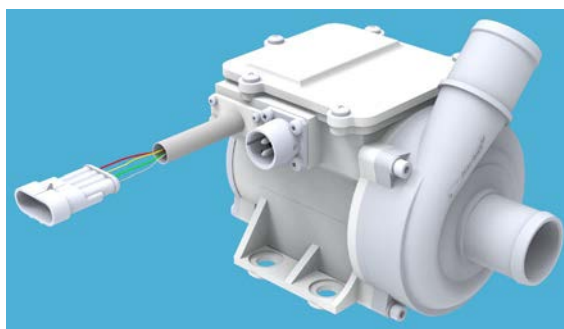

立体图

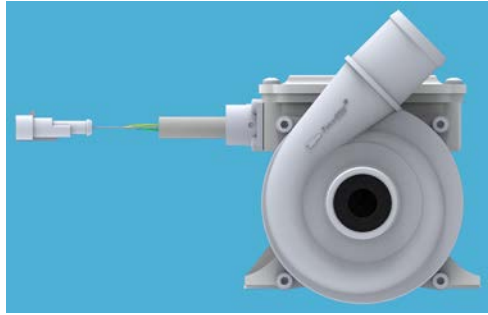

主视图

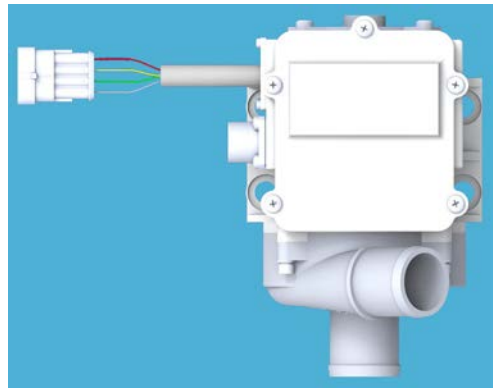

俯视图

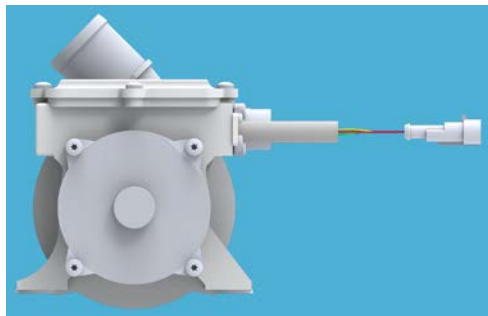

后视图

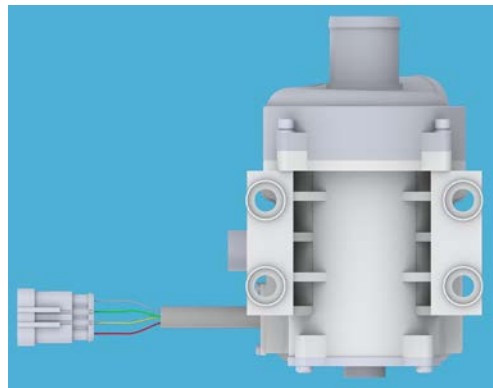

仰视图

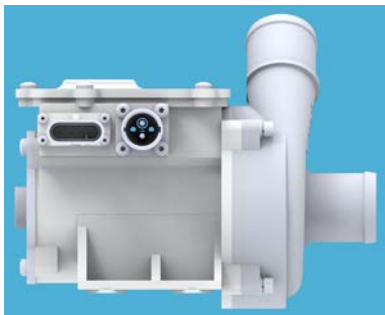

左视图

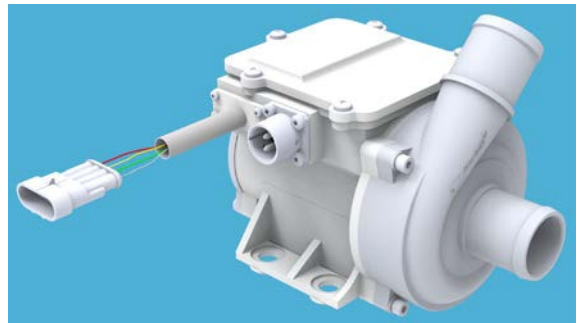

立体图



右视图

- 1.本外观设计产品的名称:电子水泵。
- 2.本外观设计产品的用途:用于汽车热管理系统。
- 3.本外观设计产品的设计要点:在于形状。
- 4.最能表明设计要点的图片或照片:立体图。